

Installation Guide

Pedestal Lavatories

442421, 442424, 442428

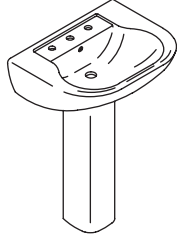

Français, page "Français-1"
Español, página "Español-1"

STERLING
A KOHLER COMPANY

1021720-2-B

Thank You For Choosing Sterling

Thank you for choosing Sterling. Sterling craftsmanship offers you a rare combination of proven performance and graceful sophistication that will satisfy you for years to come. The dependability and beauty of your Sterling product will surpass your highest expectations. We're very proud of our products here at Sterling and we know you will be too.

Please take a few minutes to study this guide. Pay special attention to the care and cleaning instructions.

All information in this manual is based upon the latest product information available at the time of publication. At Sterling, we constantly strive to improve the quality of our products. We reserve the right to make changes in product characteristics, packaging or availability at any time without notice.

Tools and Materials

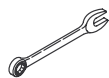

1/2" and 9/16"
Combination
Wrenches

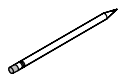

Pencil

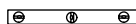

Level



Safety
Glasses



Tape
Measure



Drill

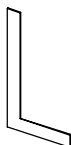

Square

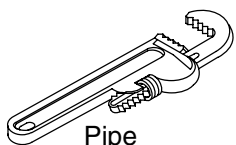

Pipe
Wrench

Plus:

- Common Woodworking Tools and Materials
- 3/16" Drill Bit

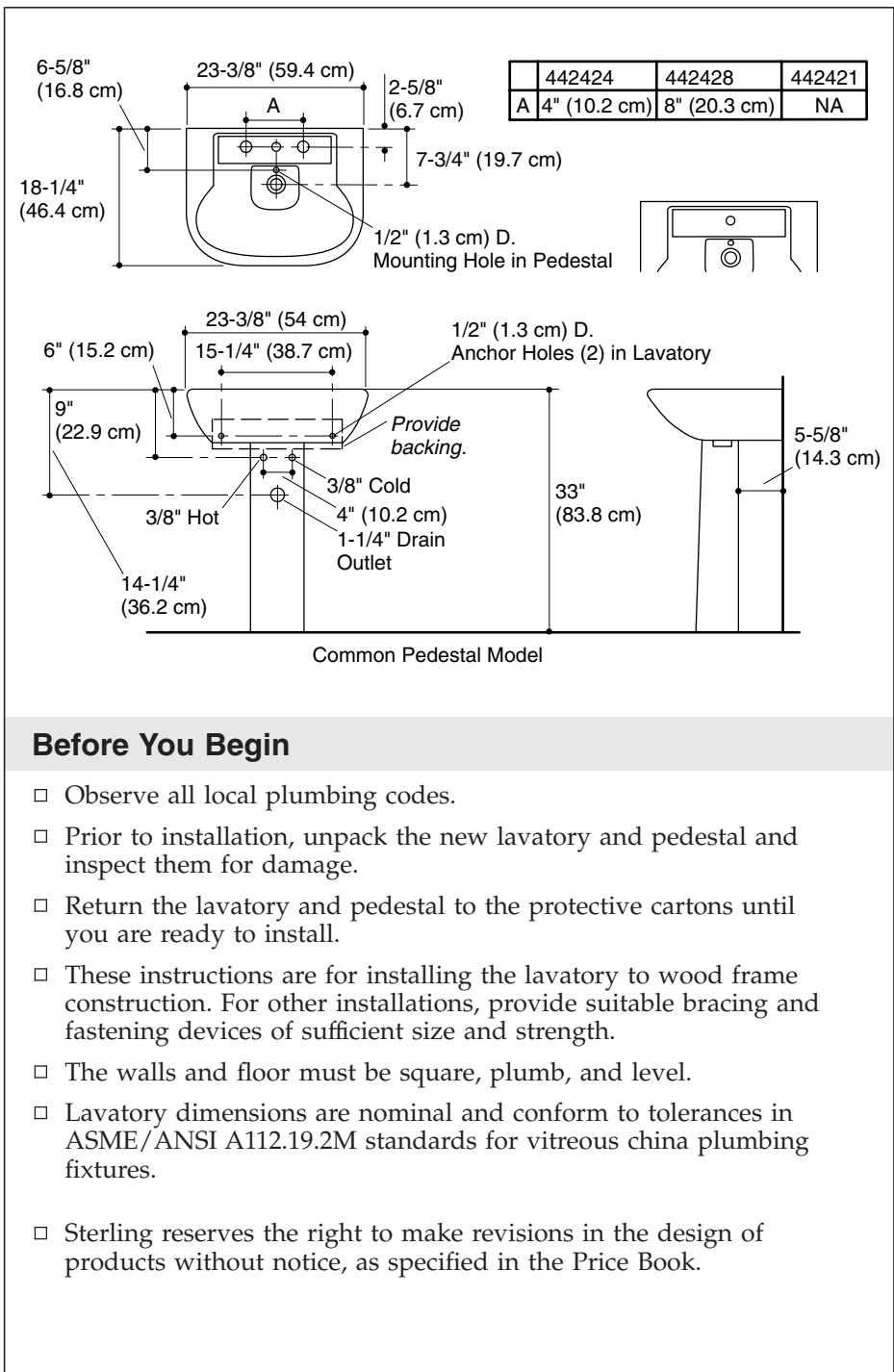

Before You Begin

- Observe all local plumbing codes.
- Prior to installation, unpack the new lavatory and pedestal and inspect them for damage.
- Return the lavatory and pedestal to the protective cartons until you are ready to install.
- These instructions are for installing the lavatory to wood frame construction. For other installations, provide suitable bracing and fastening devices of sufficient size and strength.
- The walls and floor must be square, plumb, and level.
- Lavatory dimensions are nominal and conform to tolerances in ASME/ANSI A112.19.2M standards for vitreous china plumbing fixtures.
- Sterling reserves the right to make revisions in the design of products without notice, as specified in the Price Book.

1. Prepare the Site

NOTE: The supply stop handles must not extend more than 4-1/2" (11.4 cm) from the finished wall when in the open position.

- Install 3/8" water supply lines and 1-1/4" drain piping according to the roughing-in information.
- Install sufficient backing behind the finished wall to provide a secure material for the anchoring devices. The combined thickness of the wood backing and finished wall material must be at least 1-1/2" (3.8 cm).
- Install the finished wall material using established methods and materials.

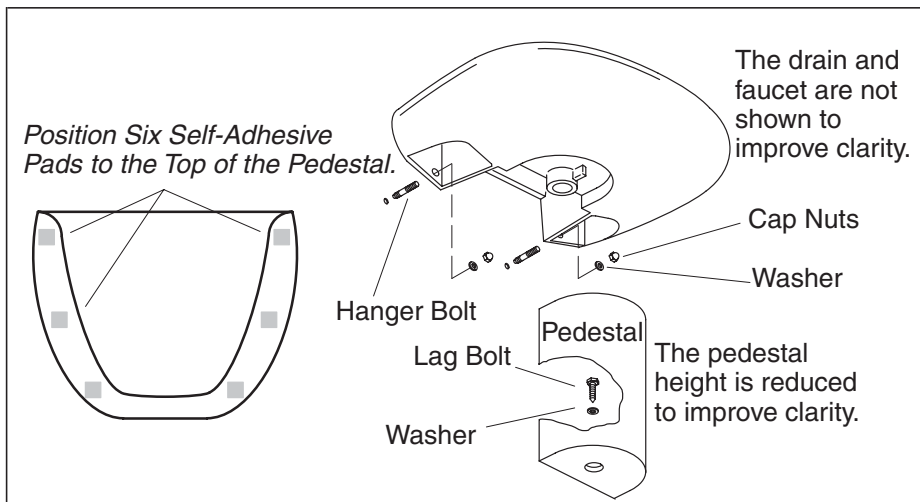

2. Install the Lavatory

- Apply six self-adhesive pads along the top surface of the pedestal.
- Mark the pedestal centerline on the floor.
- ⚠ **CAUTION: Risk of personal injury or product damage.** This pedestal lavatory is heavy. Get help lifting and moving it.
- Position the pedestal on the floor centerline. Refer to the roughing-in information for correct placement.
- Carefully lift the lavatory into place on the pedestal. Level the lavatory and add additional self-adhesive pads as needed to level. If the bottom of the lavatory contacts the pedestal, reposition the self-adhesive pads as needed. Make sure the lavatory fits flat against the finished wall.
- Refer to the roughing-in information to ensure the correct distance between the pedestal and the wall.
- Mark the two lavatory anchoring holes on the finished wall.
- Mark the pedestal anchoring hole on the floor through the hole in the pedestal bottom.
- Carefully remove the lavatory from the pedestal.
- Carefully move the pedestal and lavatory away from the installation area.
- Drill 3/16" holes at the marked locations on the finished wall and floor.

Install the Lavatory (cont.)

NOTE: You can also use other fastening devices of sufficient size and strength.

- Install the hanger bolts to the backing material. Thread the cap nuts onto the two hanger bolts. Use a 9/16" wrench to thread the hanger bolts into the wall so 1" (2.5 cm) of each bolt remains exposed between the cap nuts and finished wall.
- Remove the cap nuts.
- Install the faucet and drain to the lavatory according to the manufacturer's instructions.
- Move the pedestal and lavatory back into position and fit the lavatory over the hanger bolts. Make sure the lavatory rests directly on the pedestal and fits flat against the wall.
- Remove the lavatory and set it aside.



CAUTION: Risk of product damage. Do not overtighten or damage may occur.

- Thread a washer and lag bolt through the pedestal hole and into the floor until the washer contacts the pedestal. Tighten the lag bolt until snug.
- Move the lavatory back into position over the hanger bolts.
- Double check the installation to be sure it is level and properly positioned.
- Install washers and cap nuts to the hanger bolts and tighten until the washers contact the lavatory. Tighten the cap nuts until snug.
- Connect and tighten the trap to the drain.
- Complete the water supply connections to the faucet according to the instructions packed with the faucet.
- Clean up with a nonabrasive cleaner.

Care and Cleaning

For best results, keep the following in mind when caring for your Sterling product:

- Use a mild detergent such as liquid dishwashing soap and warm water for cleaning. Do not use abrasive cleaners that may scratch or dull the surface.
- Carefully read the cleaner product label to ensure the cleaner is safe for use on the material.

Care and Cleaning (cont.)

- Always test your cleaning solution on an inconspicuous area before applying to the entire surface.
- Do not allow cleaners to sit or soak on the surface.
- Wipe surfaces clean and rinse completely with water immediately after cleaner application. Rinse and dry any overspray that lands on nearby surfaces.
- Use a soft, dampened sponge or cloth. Never use an abrasive material such as a brush or scouring pad to clean surfaces.

For detailed cleaning information and products to consider, visit www.sterlingplumbing.com/support.html. To order Care & Cleaning information, call 1-800-456-4537.

Limited Warranty

Vitreous China Toilets and Lavatories - 5 Years Limited

Stainless Steel Lavatories - 5 Years Limited

Based on the classification specified above, Sterling, a division of Kohler Co., (Sterling) toilets and lavatories are warranted to be free of manufacturing defects within the time of the specified model's limited warranty from date of sale. Sterling also warrants for 5 years from the date of sale that its low consumption toilets will be free of manufacturing defects that prevent one flush cleaning of the bowl per ASME A112.19.6 1990 performance requirements, when installed and operated per instructions packed with the product. Use of in-tank toilet cleaners will void this warranty.

Sterling will, at its election, repair, rectify or replace a fixture when Sterling's inspection discloses any such defects occurring in normal usage within the time period of coverage stated above. Sterling is not responsible for removal or installation costs where replacement is indicated. Damages due to improper handling, installation or maintenance are not considered manufacturing defects and are not covered by this warranty. This warranty is valid for the original, consumer purchaser only.

To obtain warranty service, contact Sterling, either through your plumbing contractor, home center, wholesaler or dealer, or by calling or writing Sterling, Consumer Services, 444 Highland Drive, Kohler, Wisconsin 53044, 1-800-783-7546.

To the extent permitted by law, all implied warranties including that of merchantability and fitness for a particular purpose are hereby

Limited Warranty (cont.)

disclaimed. Sterling and seller hereby disclaim any liability for special, incidental, or consequential damages. Some states/provinces do not allow limitations on how long an implied warranty lasts, or the exclusion or limitation of special, incidental or consequential damages, so these limitations and exclusions may not apply to you. This warranty gives you specific legal rights. You may have other rights which vary from state/province to state/province.

This is Sterling's exclusive written warranty.

Guide d'installation

Lavabos sur colonne

Outils et matériels



Clé combinée
de 1/2" et 9/16"



Crayon
à papier

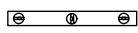

Niveau
à bulle



Lunettes
de protection



Mètre ruban



Perceuse

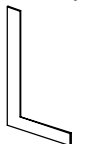

Carré

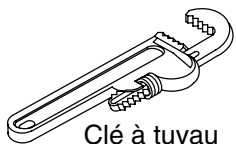

Clé à tuyau

Plus:

- Outils de menuiserie communs et matériels
- Mèche de 3/16"

Merci d'avoir choisi Sterling

Merci d'avoir choisi Sterling. Le travail soigné des artisans de Sterling vous fera apprécier une rare combinaison de performances prouvées et une sophistication gracieuse, qui vous satisferont pour les années à venir. La fiabilité et la beauté de votre produit Sterling surpasseront vos plus grandes espérances. Chez Sterling, nous sommes fiers du rendement de nos produits et nous savons que vous le serez aussi.

Veillez prendre s'il vous plaît quelques minutes pour étudier ce guide. Prêter une attention toute particulière aux instructions d'entretien et de nettoyage.

Toute l'information dans ce manuel est basée sur la dernière disponible au moment de la publication. Chez Sterling, nous veillons toujours à améliorer la qualité de nos produits. Nous nous réservons le droit d'apporter des modifications aux caractéristiques, emballages et disponibilités des produits à tout moment, et ce sans préavis.

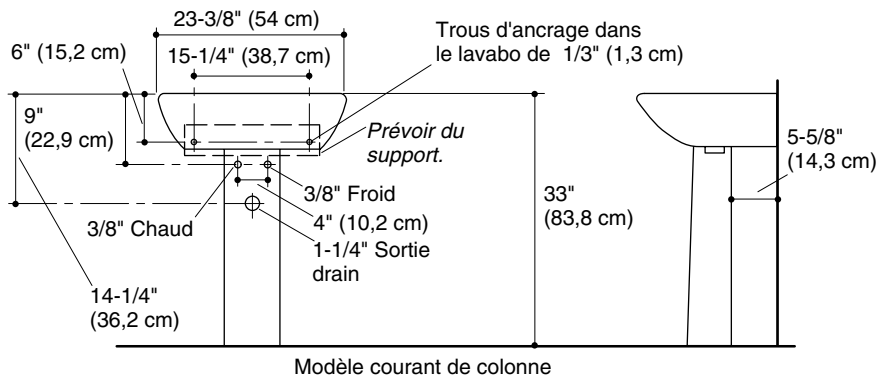
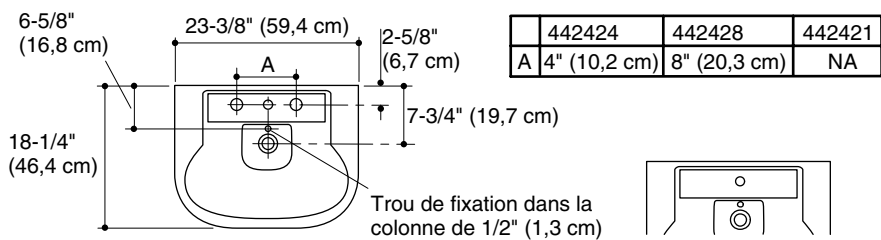

Avant de commencer

- Respecter tous les codes de plomberie locaux.
- Avant l'installation, déballer le nouveau lavabo et la colonne et examiner soigneusement pour en déceler tout dommage.
- Remettre le lavabo et la colonne dans leurs emballages de protection jusqu'à l'installation.
- Ces instructions sont pour l'installation d'un lavabo sur une construction de cadre en bois. Pour d'autres installation, fournir les supports et attaches ayant les dimensions et la résistance appropriées.
- Les murs et le sol doivent être d'équerre, d'aplomb, et nivelés.
- Les dimensions du lavabo sont nominales et conformes aux tolérances données par la norme ASME/ANSI A112.19.2M établie pour les produits en porcelaine vitrifiée.
- Sterling se réserve le droit d'apporter des modifications sur le design des produits sans avis préalables, comme spécifié dans le catalogue des prix.

1. Préparer le site

REMARQUE : Les poignées d'arrêt d'alimentation ne doivent pas s'étendre à de plus de 4-1/2" (11,4 cm) du mur lorsqu'elles sont en position ouvertes.

- Installer des lignes d'alimentation d'eau de 3/8" et un tuyau d'évacuation de 1-1/4" tel qu'indiqué dans le plan de raccordement.
- Installer à l'arrière du mur fini une plaque d'appui suffisamment robuste pour fournir un matériau pour les dispositifs d'ancrage. L'épaisseur combinée entre la plaque d'appui en bois et le mur fini doit être d'au moins 1-1/2" (3,8 cm).
- Installer le mur fini à l'aide des méthodes et matériels établis.

Placer six coussinets autocollants à la partie supérieure de la colonne.

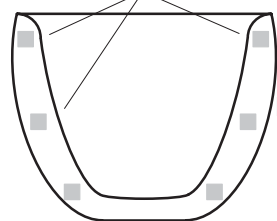

Boulon d'ancrage

Tire-fond

Rondelle

Colonne

Le drain et le robinet ne sont pas montrés pour améliorer la clareté.

Écrous borgnes

Rondelle

La Hauteur de colonne est réduite pour améliorer la clareté.

2. Installer le lavabo

- Appliquer six coussinets autocollants (fournis) au long de la surface supérieure de la colonne.
- Marquer l'axe central de la colonne au sol.
 **ATTENTION : Risque de blessure corporelle ou d'endommagement du produit.** Ce lavabo sur colonne est lourd. Demander de l'aide pour soulever et mettre en place ce lavabo.
- Placer la colonne sur l'axe central du sol. Consulter le plan de raccordement pour le positionnement correct.
- Délicatement soulever et mettre en place le lavabo sur la colonne. Niveler le lavabo et ajouter des coussinets autocollants additionnels selon le besoin. Si la base du lavabo touche la colonne, repositionner les coussinets autocollants selon le besoin. Vérifier que le lavabo repose à plat sur le mur fini.
- Se référer au plan de raccordement pour assurer une distance correcte entre la colonne et le mur.
- Marquer les deux trous de fixation du lavabo sur le mur fini.
- Marquer le centre du trou d'ancrage de la colonne sur le sol à travers l'orifice à la base de la colonne.
- Retirer délicatement le lavabo de la colonne.
- Déplacer délicatement le lavabo et la colonne loin de la zone d'installation.

Installer le lavabo (cont.)

- Percer des trous de 3/16" aux emplacements marqués sur le mur fini et sur le sol.

REMARQUE : Il vous est aussi possible d'utiliser d'autres systèmes de fixation de taille et de résistance suffisantes.

- Installer les boulons d'ancrage au matériau de renfort. Visser les écrous borgnes sur les deux vis-boulons. Avec une clé de 9/16", visser les vis-boulons dans le mur de manière à ce que 1" (2,5 cm) de chaque boulon reste exposé entre les écrous borgnes et le mur fini.
- Retirer les écrous borgnes.
- Assembler le robinet et le drain au lavabo conformément aux instructions du fabricant.
- Remettre le lavabo et la colonne à leur place, et ajuster le lavabo sur les vis-boulons. S'assurer que le lavabo repose directement sur la colonne et à plat contre le mur.
- Retirer le lavabo et placer de côté.



ATTENTION : Risque d'endommagement du produit. Ne pas trop serrer au risque de le casser.

- Visser une rondelle et un tire-fond au sol à travers l'orifice de la colonne et dans le sol jusqu'à ce que la rondelle touche la colonne. Bien serrer les tire-fonds.
- Remettre en place le lavabo sur les vis-boulons.
- Vérifier le positionnement correct du lavabo.
- Installer les rondelles et les écrous borgnes aux vis-boulons, et serrer jusqu'à ce que les rondelles touchent le lavabo. Bien serrer les écrous borgnes.
- Connecter et serrer le siphon au drain.
- Compléter les connexions d'alimentation d'eau au robinet selon les instructions emballées avec le robinet.
- Nettoyer avec un agent nettoyant non abrasif.

Entretien et nettoyage

Pour de meilleurs résultats, prendre ce qui suit en considération lors de l'entretien de votre produit Sterling:

Entretien et nettoyage (cont.)

- Utiliser un détergent doux tel que liquide pour vaisselle et de l'eau chaude pour nettoyer. Ne pas utiliser de nettoyeurs abrasifs car ils pourraient rayer ou abîmer la surface.
- Lire attentivement l'étiquette du produit de nettoyage pour vérifier qu'il soit adéquat à utiliser sur le matériau.
- Toujours tester la solution de nettoyage sur une surface la moins évidente avant de l'appliquer sur la totalité de la surface.
- Ne pas permettre aux nettoyeurs de reposer sur la surface.
- Essuyer les surfaces et rincer complètement avec de l'eau immédiatement après l'application du nettoyeur. Rincer et sécher tout éclaboussement sur les surfaces avoisinantes.
- Utiliser une éponge ou un chiffon doux et humide. Ne jamais utiliser de matériau abrasif tel que brosse ou éponges à récurer pour nettoyer les surfaces.

Pour une information détaillée de nettoyage et des produits à considérer, visiter www.sterlingplumbing.com/support.html. Pour commander l'information d'entretien - nettoyage, composer le 1-800-456-4537.

Garantie limitée

W.C. et lavabos en porcelaine vitrifiée - Limitée de 5 ans

Lavabos en acier inoxydable - Limitée de 5 ans

Selon la classification décrite ci-dessus, Sterling, une division de Kohler Co., les W.C. et les lavabos (Sterling) sont garantis contre tout défaut de fabrication à partir de la date d'achat, pour le temps qui correspond à chaque produit en particulier. Sterling garantit aussi pour 5 ans depuis la date de vente que ses W.C. à faible consommation d'eau seront sans défauts de fabrication qui empêcheraient l'opération de nettoyage de la cuvette selon les conditions de performance ASME A112.19.6 1990, lorsqu'installés et utilisés suivant les instructions fournies avec le produit. L'utilisation de nettoyeurs de W.C. à l'intérieur du réservoir annulera cette garantie.

Sterling décidera, à son insu, de réparer, rectifier, ou de remplacer un appareil sanitaire après qu'une inspection de Sterling ait décelé de tels défauts en cours d'usage normal domestique, pendant la période de couverture citée plus haut. Sterling n'est pas responsables des coûts d'installation ou de démontage, dans le cas où un remplacement est nécessaire. Tous dommages dus à une manipulation ou installation

Garantie limitée (cont.)

erronées ou à un mauvais entretien du produit ne seront pas considérés comme défauts de fabrication, et ne seront pas couverts par la présente garantie. Cette garantie est valide pour l'acquéreur original uniquement.

Pour obtenir un service de garantie, contacter Sterling, soit par l'intermédiaire de votre plombier, concessionnaire, centre de rénovation, ou revendeur ou bien en appelant ou écrivant à Sterling, Consumer Services, 444 Highland Drive, Kohler, Wisconsin 53044, 1-800-783-7546.

Dans la limite permise par la loi, toutes les garanties implicites y compris celles de qualité marchande et d'aptitude à un emploi particulier sont déclinées ici. Sterling et le vendeur déclinent toutes responsabilités contre tous dommages occasionnés, imprévisibles ou corrélatifs. Certains états/provinces ne permettent pas la limitation sur la durée de la garantie implicite, ou l'exclusion ou la limitation de dommages spéciaux, accessoires ou indirects, et, par conséquent, ces limitations ou exclusions pourraient ne pas s'appliquer dans votre cas. Cette garantie vous donne des droits légaux spécifiques. Vous pouvez également avoir d'autres droits qui varient d'un état/province à l'autre.

Ceci constitue la garantie écrite exclusive de Sterling.

Guía de instalación

Lavabos de pedestal

Herramientas y materiales

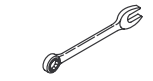

Llaves combinadas de 9/16" y 1/2"

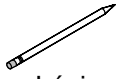

Lápiz

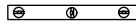

Nivel



Lentes de seguridad



Cinta para medir



Taladro



Escuadra

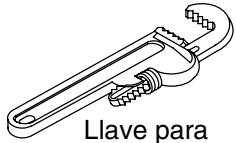

Llave para tubos

Más:

- Herramientas y materiales comunes para carpintería
- Broca de 3/16"

Gracias por elegir los productos de Sterling

Gracias por elegir los productos de Sterling. La artesanía de Sterling le ofrece una rara combinación de rendimiento comprobado y agraciada elegancia capaces de satisfacer sus exigencias durante muchos años. La confiabilidad y belleza de su producto Sterling sobrepasarán sus mayores expectativas. En Sterling, nos sentimos orgullosos de nuestros productos y sabemos que usted también lo estará.

Dedique unos minutos para leer esta guía. Preste especial atención a las instrucciones de cuidado y limpieza.

Toda la información contenida en este manual está basada en la información más reciente disponible al momento de su publicación. En Sterling, nos esforzamos constantemente por mejorar la calidad de nuestros productos. Por lo tanto, nos reservamos el derecho de efectuar cambios en las características, embalaje o disponibilidad del producto en cualquier momento, sin previo aviso.

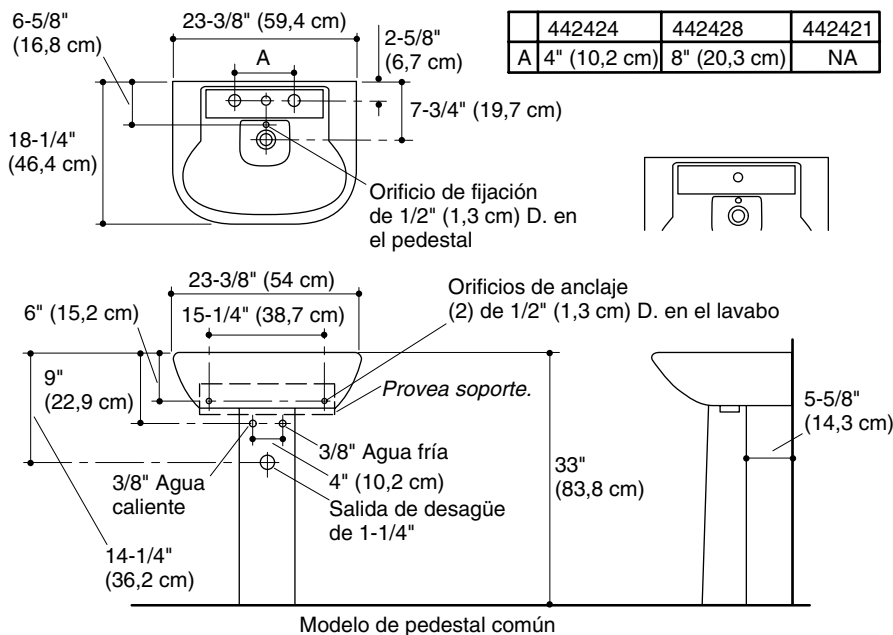

Antes de comenzar

- Cumpla con todos los códigos locales de plomería.
- Antes de la instalación, desembale el lavabo y el pedestal nuevos y revise que estén en buen estado.
- Vuelva a poner el lavabo y el pedestal en las cajas como protección hasta el momento de la instalación.
- Estas instrucciones son para instalar el lavabo en una estructura de madera. Para otras instalaciones, provea el refuerzo adecuado y los herrajes de suficiente tamaño y resistencia.
- Las paredes y el piso deben estar a escuadra, a plomo y a nivel.
- Las dimensiones del lavabo son nominales y cumplen con las tolerancias de la norma ASME/ANSI A112.19.2M relativa a productos de plomería de cerámica vitrificada.
- Sterling se reserva el derecho de modificar el diseño de los productos sin previo aviso, tal como se especifica en la lista de precios.

1. Prepare el sitio

NOTA: Las llaves de paso no deben sobrepasar más de 4-1/2" (11,4 cm) de la pared acabada cuando estén abiertas.

- Instale los tubos de suministro de agua de 3/8" y los tubos de desagüe de 1-1/4", conforme al diagrama de instalación.
- Instale suficiente refuerzo detrás de la pared acabada para asegurar una buena sujeción de los anclajes. El grosor total del soporte de madera y del material de la pared acabada debe ser de 1-1/2" (3,8 cm) como mínimo.
- Instale el material de la pared acabada utilizando los métodos y materiales establecidos.

Coloque seis empaques autoadhesivos en la parte superior del pedestal.

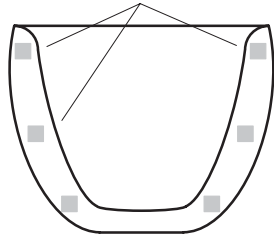

Perno de soporte
Perno de fijación
Arandela



Para mayor claridad, no se ha ilustrado el desagüe ni la grifería.

Tapones roscados
Arandela

Se ha reducido la altura del pedestal para más claridad.

2. Instale el lavabo

- Aplique seis empaques autoadhesivos a lo largo de la superficie superior del pedestal.
- Marque la línea central del pedestal en el piso.
-  **PRECAUCIÓN: Riesgo de lesiones personales o daños al producto.** Este lavabo de pedestal es pesado. Obtenga ayuda para levantar y desplazar el producto.
- Coloque el pedestal sobre la línea central del piso. Consulte el diagrama de instalación para colocarlo correctamente.
- Coloque el lavabo con cuidado sobre el pedestal. Nivele el lavabo y añada cuantos empaques autoadhesivos sean necesarios para nivelarlo. Si la base del lavabo toca el pedestal, coloque nuevamente los empaques autoadhesivos. Verifique que el lavabo se asiente por completo contra la pared acabada.
- Consulte el diagrama de instalación para asegurarse de tener la distancia correcta entre el pedestal y la pared.
- Marque los dos orificios de anclaje del lavabo en la pared acabada.
- Marque el orificio de anclaje del pedestal en el piso, a través del orificio en la base del pedestal.
- Con cuidado retire el lavabo del pedestal.
- Desplace el lavabo y el pedestal lejos del área de instalación con cuidado.

Instale el lavabo (cont.)

- Perfore orificios de montaje de 3/16" en los lugares marcados sobre la pared y en el piso.

NOTA: También puede utilizar otros herrajes de suficiente tamaño y resistencia.

- Instale los pernos de sujeción en el material de soporte. Enrosque los tapones roscados en los dos pernos de sujeción. Utilice una llave de 9/16" para fijar los pernos de sujeción a la pared de manera que 1" (2,5 cm) de cada perno quede expuesto entre los tapones roscados y la pared acabada.
- Retire los tapones roscados.
- Instale la grifería y el desagüe en el lavabo según las instrucciones del fabricante.
- Vuelva a colocar el pedestal y el lavabo en su lugar y encaje el lavabo sobre los pernos de sujeción. Verifique que el lavabo descansa directamente sobre el pedestal y se apoye por completo contra la pared.

- Retire el lavabo y colóquelo a un lado.



PRECAUCIÓN: Riesgo de daños al producto. No apriete demasiado o se pueden ocasionar daños.

- Enrosque una arandela y un perno de fijación en el piso a través del orificio del pedestal, hasta que la arandela toque el pedestal. Fije el perno de fijación hasta que quede ajustado.
- Vuelva a colocar el lavabo en su lugar sobre los pernos de sujeción.
- Compruebe por segunda vez que la instalación esté nivelada y en la posición correcta.
- Instale las arandelas y los tapones roscados en los pernos de sujeción, y apriete hasta que las arandelas estén en contacto con el lavabo. Apriete los tapones roscados hasta que queden ajustados.
- Conecte y apriete la trampa al desagüe.
- Termine de realizar las conexiones del suministro de agua a la grifería según las instrucciones incluidas con la grifería.
- Utilice limpiadores no abrasivos.

Cuidado y limpieza

Para obtener los mejores resultados, tenga presente lo siguiente al limpiar su producto Sterling:

- Para la limpieza, utilice solamente un detergente suave como el jabón líquido para lavar platos y agua tibia. No utilice limpiadores abrasivos que puedan rayar u opacar la superficie.
- Lea atentamente la etiqueta del producto de limpieza para asegurar que no presente riesgos al usarse en el material.
- Siempre pruebe la solución de limpieza en un área oculta antes de aplicarla a toda la superficie.
- No deje por tiempo prolongado los limpiadores en la superficie.
- Limpie con un trapo y enjuague completa e inmediatamente con agua después de aplicar limpiadores. Enjuague y seque las superficies cercanas que se hayan rociado.
- Utilice una esponja o trapo suave y húmedo. Nunca utilice materiales abrasivos como cepillos o estropajos de tallar para limpiar las superficies.

Para obtener información detallada sobre la limpieza y los productos de limpieza a considerar, visítenos en www.sterlingplumbing.com/support.html. Para solicitar información acerca del cuidado y la limpieza, llame al 1-800-456-4537.

Garantía limitada

Inodoros y lavabos de porcelana vitrificada - Limitada de 5 años

Lavabos de acero inoxidable - Limitada de 5 años

De acuerdo a la clasificación arriba descrita, Sterling, una división de Kohler Co., (Sterling) garantiza que sus inodoros y lavabos estarán libres de defectos de fabricación a partir de la fecha de venta del producto, y en los términos descritos en la garantía limitada del modelo específico. Sterling garantiza igualmente por un periodo de 5 años a partir de la fecha de venta, que sus inodoros de bajo consumo estarán libres de defectos de fabricación que impidan la limpieza de la taza con una sola descarga, conforme a lo establecido por la norma ASME A112.19.6 1990, siempre y cuando sean instalados y utilizados conforme a las instrucciones incluidas con el producto. El uso de limpiadores de inodoro que se colocan dentro del tanque anulará esta garantía.

Sterling, a su criterio, reparará, reemplazará, rectificará o reemplazará

Garantía limitada (cont.)

una unidad cuando la inspección de Sterling determine que dicho defecto ocurrió durante uso normal dentro del periodo de garantía indicado anteriormente. Sterling no se hace responsable por los costos de desinstalación o instalación en aquéllos casos en que se reemplace el producto. Todo daño al producto como resultado de errores de manejo, instalación o mantenimiento inadecuado no serán considerados como defectos de fabricación y no estarán cubiertos bajo la presente garantía. Esta garantía es válida únicamente para el comprador original.

Para obtener servicio de garantía, comuníquese con Sterling, bien sea a través de su contratista de plomería, centro de remodelaciones, comerciante autorizado, o llamando o escribiendo a Sterling, Consumer Services, 444 Highland Drive, Kohler, Wisconsin 53044, 1-800-783-7546.

En la medida en que la ley lo permita, Kallista no se hace responsable de toda garantía implícita, incluyendo la comercialización e idoneidad para un uso determinado. Sterling y el vendedor no se hacen responsables por concepto de daños particulares, incidentales o indirectos. Algunos estados/provincias no permiten limitaciones en cuanto a la duración de una garantía implícita o a la exclusión o limitación de daños particulares, incidentales o indirectos, por lo que estas limitaciones y exclusiones pueden no aplicar a su caso. Esta garantía le otorga ciertos derechos legales específicos. Además, usted puede tener otros derechos que pueden variar de estado a estado y provincia a provincia.

Ésta es la garantía exclusiva por escrito de Sterling.

1021720-2-**B**

USA: 1-800-STERLING (1-800-783-7546)

México: 001-877-680-1310

SterlingPlumbing.com



©2009 Kohler Co.

1021720-2-B